



# SLP Professional-021

ИНСТРУКЦИЯ ПО СБОРКЕ И ЭКСПЛУАТАЦИИ



**МОБИЛЬНАЯ  
БАСКЕТБОЛЬНАЯ  
СТОЙКА**

## ИНСТРУКЦИЯ ПО ЭКСПЛУАТАЦИИ и БЕЗОПАСНОСТИ

1. Перед сборкой баскетбольной системы, ознакомьтесь с инструкцией и следуйте ей при последующей эксплуатации.
  2. Проверьте все детали в комплекте, убедитесь соответствии со списком.
  3. Перед установкой баскетбольной системы подберите площадку с ровной горизонтальной поверхностью. Поверхность под основанием должна быть очищена от гравия и других острых предметов, которые могут повредить базу и привести к потере устойчивости стойки. Не устанавливайте стойку вблизи линий электропередач.
  4. Баскетбольная стойка не должна использоваться до полного наполнения базы водой или песком. Производитель рекомендует заполнять основание песком, а не водой. При наполнении водой постоянно проверяйте базу на наличие утечек. Никогда не оставляйте собранную конструкцию без веса в основании.
  5. Регулярно проверяйте основание на предмет протечки или ослабления. Небольшая протечка может вызвать внезапное опрокидывание конструкции и повреждение пола при использовании внутри помещения.
  6. Запрещается приподнимать края и воздействовать на резьбовые соединения основания.
  7. Для удобного перемещения конструкция обеспечена колесами. При ее перемещении должно быть задействовано как минимум 2 взрослых человека, способных справиться с весом. Встаньте лицом к конструкции и потяните стойку вперед до тех пор, пока она не установится на колеса. Передвиньте конструкцию на нужное место и осторожно опустите основание. Детям не разрешается передвигать конструкцию.
  8. Нельзя висеть на кольце, влезать на стойку, использовать систему для подтягиваний и не по назначению – это может привести к травмам или повреждению конструкции. По этой причине не выполняйте заброс мяча в корзину прыжком перед кольцом, т.к. она не предназначена для этого. Не позволяйте детям влезать на нее. Во избежании травм и повреждения системы не используйте украшения (кольца, часы, ожерелья и т.д.) во время игры.
  9. Не используйте конструкцию при сильном ветре. При тяжелых погодных условиях опустите щит до самого низкого уровня или трансформируйте устройство в положение хранения. Неблагоприятный климат, коррозия или неправильное использование могут повредить конструкцию.
  10. В целях предотвращения повреждения основания не используйте наполнение водой при температуре воздуха ниже 0°C. В этом случае слейте воду и заполните базу песком. Производитель рекомендует заполнять основание песком, а не водой. Протекая, вода будет облегчать основание, что может привести к неустойчивости системы и ее опрокидыванию.
  - 11 Система должна быть собрана и разобрана исключительно взрослыми. Дети не допускаются к процессу сборки и демонтажа.
  12. Данная баскетбольная стойка не предназначена для использования детьми 3-х лет и младше. Во время игры все игроки должны пользоваться средствами защиты.
  13. Перед использованием системы проверяйте ее на наличие поврежденных и отсутствующих частей. Перед каждым использованием конструкции сначала проверьте все крепления, прочность затяжки резьбовых соединений.
- ВНИМАНИЕ! Несоблюдение данной инструкции и мер предосторожности может привести к травмам, повреждению конструкции, а также аннулированию гарантийных обязательств. Только для жилых помещений! НЕ для коммерческого использования! НЕ используйте не по назначению. Любое несанкционированное использование лишает товар гарантии.**
- Изготовитель оставляет за собой право вносить изменения в конструкцию и принципиальную схему изделия, не ухудшающие его характеристики.

**ЖЕЛАЕМ ПРИЯТНОЙ ИГРЫ!**



[WWW.START-LINE.RU](http://WWW.START-LINE.RU)

Данная система включает в себя полую базу (которая должна быть заполнена для утяжеления), регулируемый по высоте щит, баскетбольное кольцо и корзину. Высота стойки регулируется в зависимости от роста игроков. Минимальная рабочая высота составляет 198 см до нижней части баскетбольного щита. Щит изготовлен из полимерных материалов высокой прочности.

**A** Щит - 1 шт

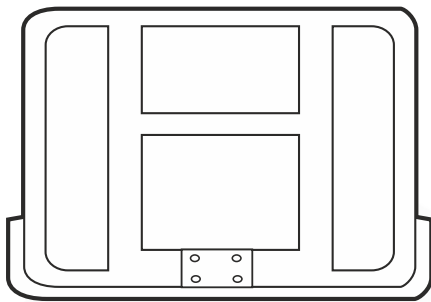

**B** Кольцо B1 - 1шт / сетка B2 -1шт

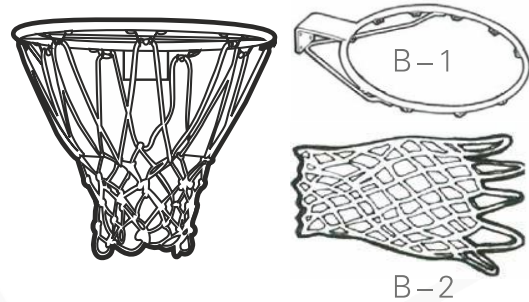

**C** Основание - 1 шт

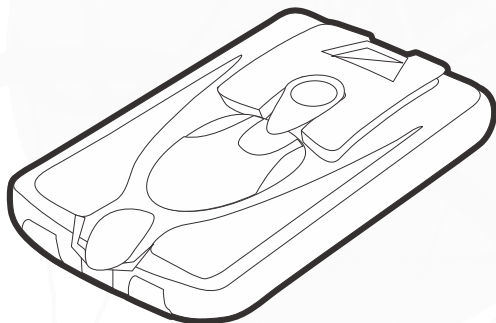

**D** Нижняя стойка - 1шт



**E** Средняя стойка - 1шт



**F** Верхняя стойка - 1шт



**G** Опорный рычаг - 2шт



**H** Колеса - 2шт

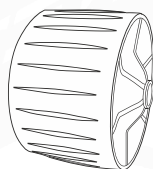

**I** Ось - 1шт

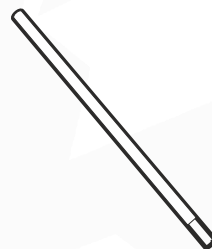

**J** V-опора - 1шт



**K** Кронштейн - 1шт



**M** Заглушка - 1шт



**O** Нижний рычаг (длинный) - 2шт

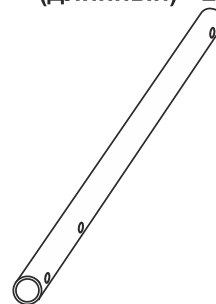

**P** Верхний рычаг (короткий) - 2шт

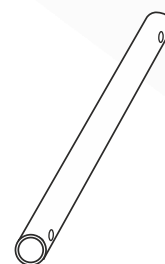

**L** Затрушка - 1шт



**N** Пружина - 2шт



**Q** Регулятор  
высоты - 1шт



**R** Пластиковая  
заглушка  
(длинная) - 8шт

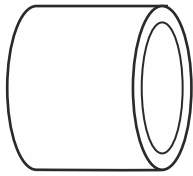

**S** Рукоятка для  
регулировки  
высоты - 1шт



**T** Пластиковая заглушка  
(короткая) - 2шт

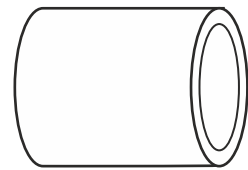

**U** Кронштейн  
для трубки - 2шт



**V** Гайка



M5 (1шт), M10 (2шт),  
M8 (9шт), M12 (5шт)

**W** Шайба

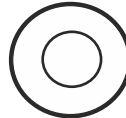

M5 (1шт), M10 (4шт),  
M8 (20шт), M12 (10шт)

**X** Заглушка  
для пружин - 2шт

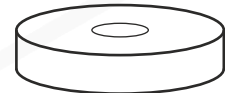

**V-1** M5



x1

**V-2** M8



x9

**W-1** M5



x1

**W-2** M8



x20

**V-3** M10



x2

**V-4** M12

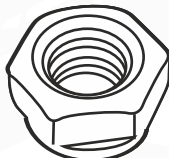

x5

**W-3** M10



x4

**W-4** M12

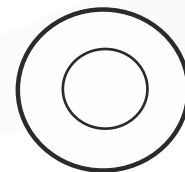

x10

Универсальный ключ для сборки

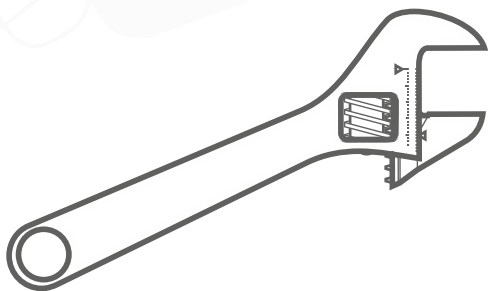

Гаечные ключи (№13,14,17,19)

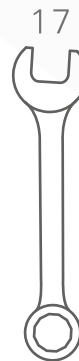

**START LINE** **Play**

WWW.START-LINE.RU

Болт M10\*90мм - 2шт

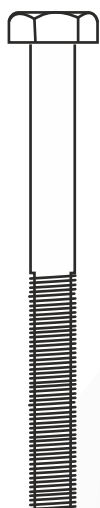

1

Болт M8 \*16мм - 4шт

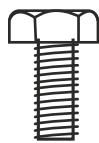

2

Болт M8 \*20мм - 2шт

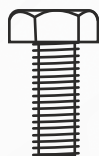

3

Болт M8 \*100мм - 2шт



4

Болт M12\*180мм - 5шт



6

Болт M8 \*40мм - 2шт



5

Болт M8\*65мм - 1шт



7

Болт M5\*25мм - 1шт



8

Болт M8\*90мм - 2шт



9

### ПРАВИЛА ЭКСПЛУАТАЦИИ БАСКЕТБОЛЬНОЙ СТОЙКОЙ

При регулировке высоты или перемещении системы, держите пальцы и руки подальше от движущихся частей. Убедитесь, что поверхность для установки стойки имеет надежный фундамент, без камней, гравия или другого мусора, который может привести к повреждению базы. При возникновении утечки система может опрокинуться.

Проверяйте систему перед каждым использованием на ослабление соединительных узлов, износ или любые другие признаки неисправности. Один раз в месяц проверяйте стойку и все металлические детали на наличие ржавчины.

Не висните на кольце.

Не носите украшения во время игры, они могут запутаться в сетке.

Не вставайте и не поднимайтесь на основание или стойку.

Не оставляйте систему стоять вертикально, не заполнив основание водой или песком.

Не разрешайте детям регулировать высоту или перемещать систему.

Не используйте систему в ветреных или суровых погодных условиях.

Поместите стойку в зону, защищенную от ветра или в место, находящееся вдали от имущества, которое может быть повреждено. Не используйте вблизи линий электропередач.

Не висните на кольце или баскетбольном щите и не используйте систему для подтягиваний.



## ИНСТРУКЦИЯ ПО СБОРКЕ

### ШАГ 1



Заполните основание водой или песком перед сборкой.

1. Присоедините Нижнюю стойку (D) и колеса (H) к специальному отверстию в основании (C), используя ось (I), чтобы закрепить их между собой.

2. Прикрепите опорные рычаги (G) к основанию и нижней стойке при помощи четырех болтов (№2,3), шести шайб (W-2) и двух гаек.

Опорные рычаги должны быть соединены с нижней стойкой в щелевом отверстии

Опорные рычаги должны быть соединены с основанием на месте круглого отверстия

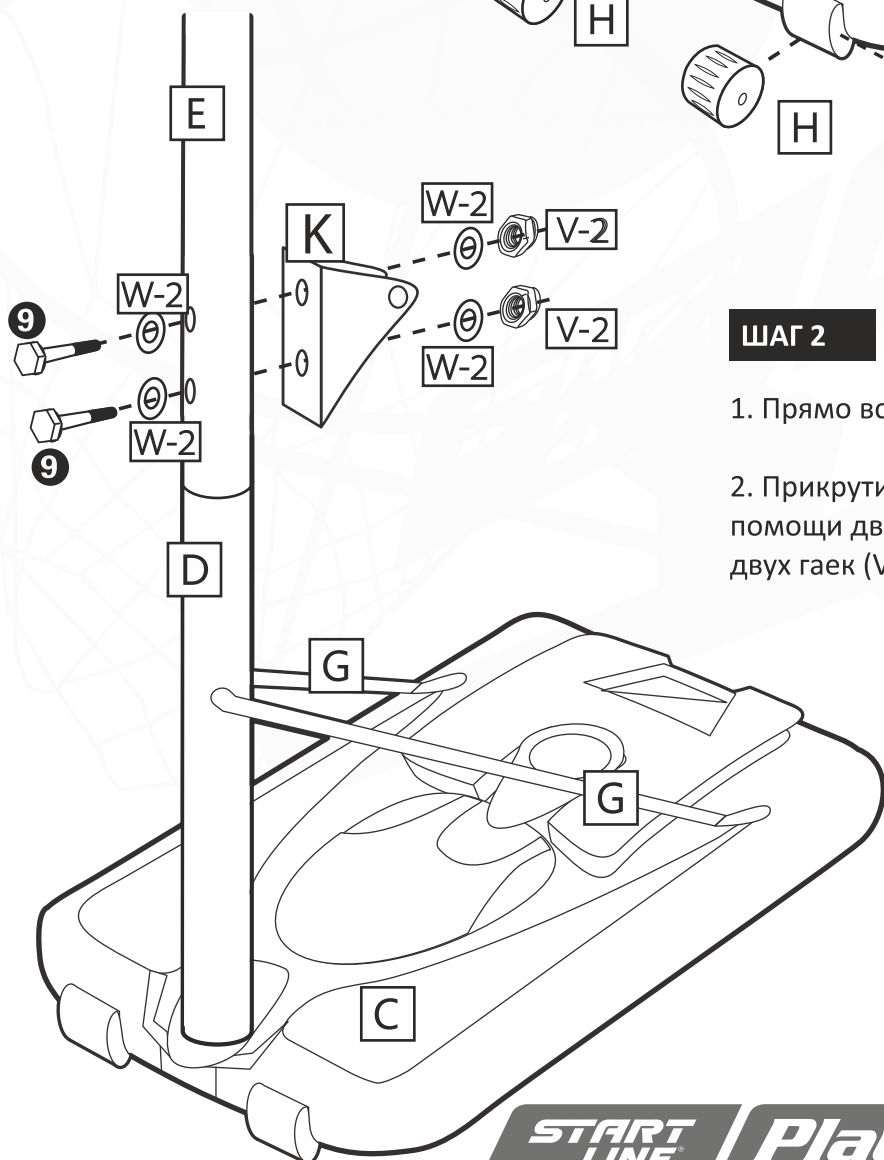
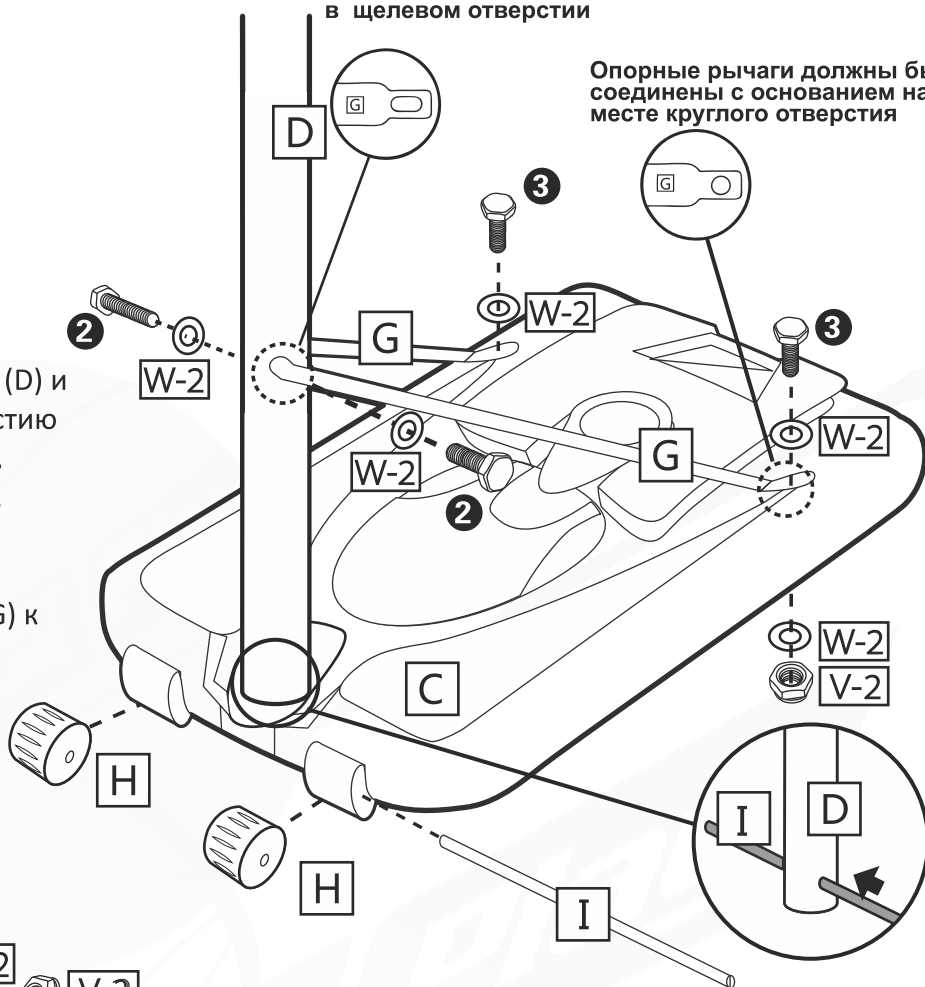

### ШАГ 2

1. Прямо вставьте среднюю стойку (E) в нижнюю.

2. Прикрутите к средней стойке кронштейн (K) при помощи двух болтов (№9), четырех шайб (W-2) и двух гаек (V-2) и плотно закрутите их между собой.



WWW.START-LINE.RU

### ШАГ 3



Перед установкой убедитесь, что V-опора находится в правильном положении и плотно прикреплена к баскетбольному щиту

1. Соедините баскетбольное кольцо (B) и V-опору (J) между собой и прикрепите данную конструкцию к баскетбольному щиту (A) при помощи двух пружинных наборов (X, N), четырех болтов (№4,5), четырех шайб (W-2) и четырех гаек (V-2).

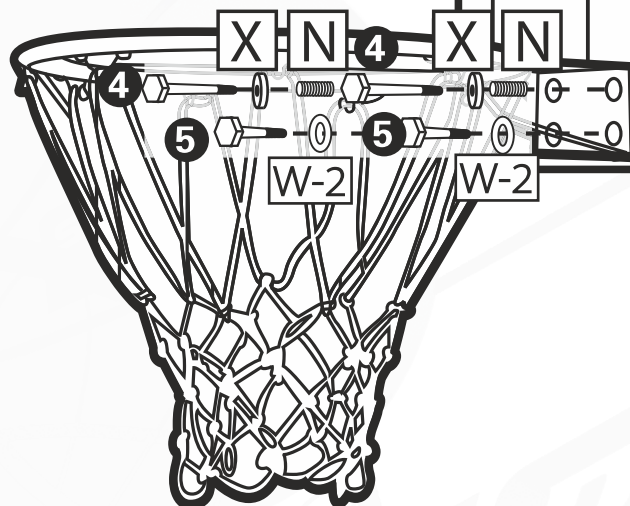

2. На данной конструкции раскройте опору таким образом, чтобы она приобрела V-образную форму (см.рис.) и закрепите опору на щите при помощи двух болтов (№2) и двух шайб (W-2).

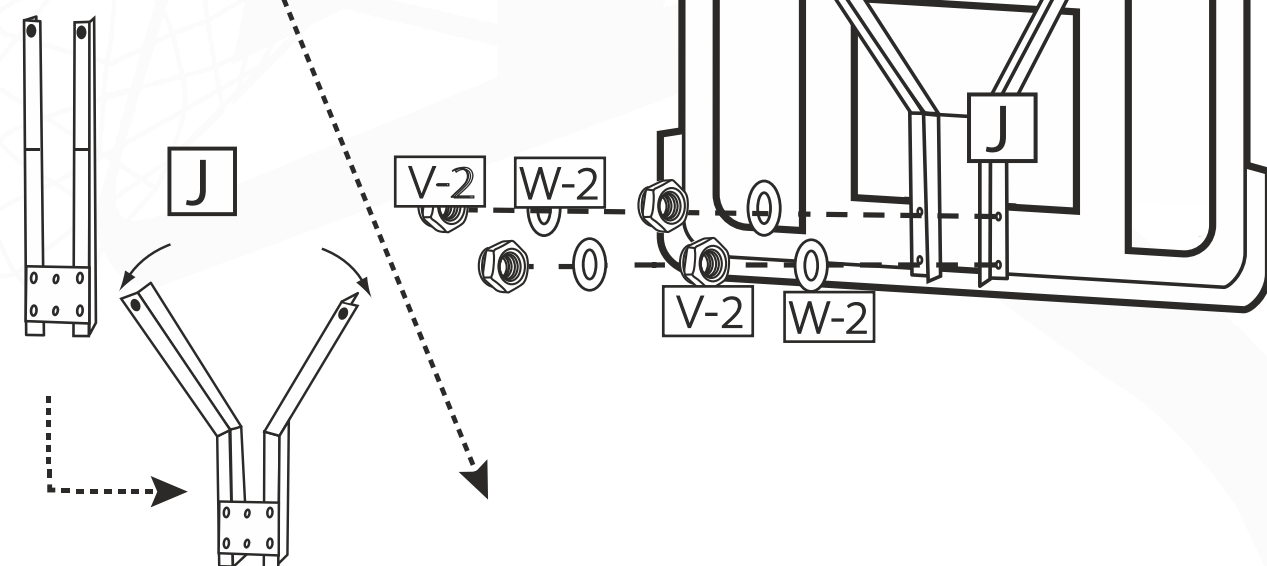

**START LINE** | **Play**

WWW.START-LINE.RU

## ШАГ 4

Сборка кольца и сетки.

Просмотрите все петли на сетке (B-2). Подцепите каждую петлю и вдените их на крюки, расположенные по кругу баскетбольного кольца (B-1). Затем потяните петли вниз, чтобы они закрепились внутри крючков.



1. Прикрепите верхние рычаги (P) к V-образной опоре при помощи болта (№6), двух шайб (W-4), двух пластиковых заглушек (R) и кронштейнов для трубки (U).
2. Прикрепите нижние рычаги (O) к опоре при помощи болта (№6), двух шайб (W-4), двух пластиковых заглушек (R) и кронштейнов для трубки (U).

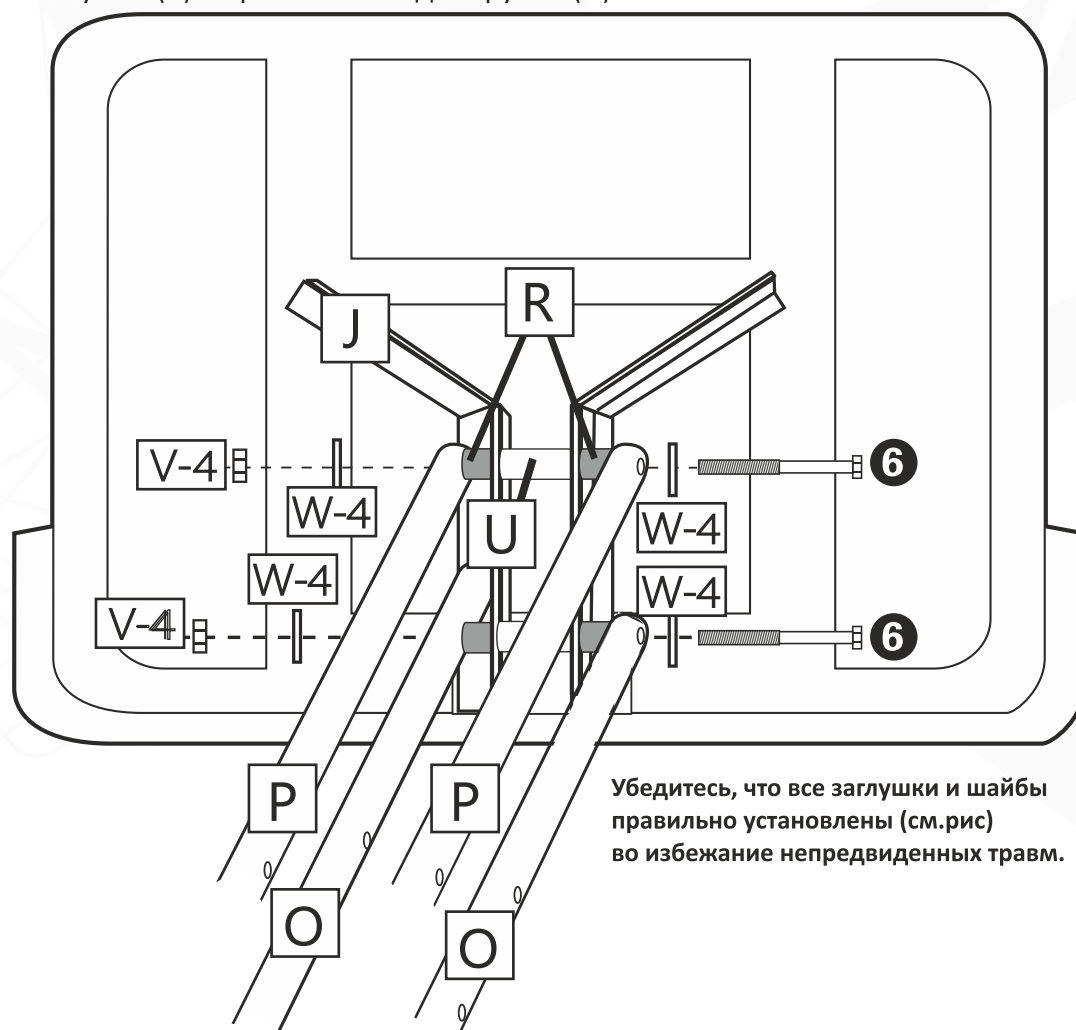

Убедитесь, что все заглушки и шайбы правильно установлены (см.рис) во избежание непредвиденных травм.



## ШАГ 5

1. Присоедините две сборочные конструкции, т.е. верхние и нижние рычаги прискрепите к верхней стойке, используя два болта (№6), четыре шайбы (W-4), четыре пластиковые заглушки (R) и две гайки (V-4).

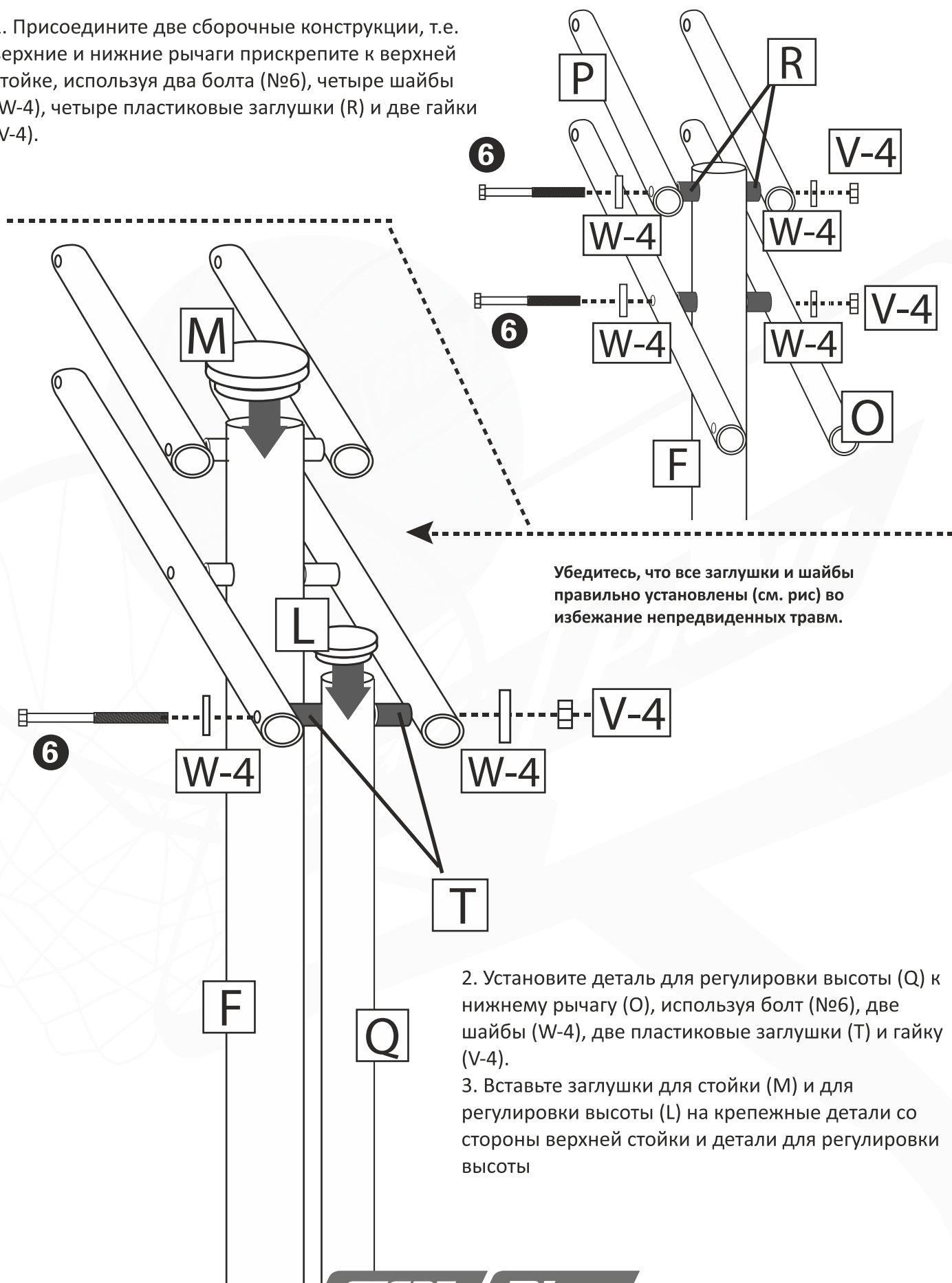

Убедитесь, что все заглушки и шайбы правильно установлены (см. рис) во избежание непредвиденных травм.

2. Установите деталь для регулировки высоты (Q) к нижнему рычагу (O), используя болт (№6), две шайбы (W-4), две пластиковые заглушки (T) и гайку (V-4).

3. Вставьте заглушки для стойки (M) и для регулировки высоты (L) на крепежные детали со стороны верхней стойки и детали для регулировки высоты





## ШАГ 7

1. Разместите баскетбольную стойку на ровном и чистом месте, затем откройте и снимите верхнюю крышку основания стойки.
2. Приподнимите и опустите стойку под углом 45 градусов (первый человек).
3. Засыпьте песком внутреннюю часть основания (второй человек).
4. Распределите песок по всему дну основания рядом с колесами. Как только основание будет полностью заполнено песком, закройте крышку.
5. Если заполняете водой, то поднимать стойку не нужно.



### ВНИМАНИЕ:

Для заполнения основания баскетбольной стойки песком или водой требует два взрослых человека

Не оставляйте портативную систему в приподнятом состоянии без удержания.

Производитель рекомендует заполнять основание песком, при заполнении водой.

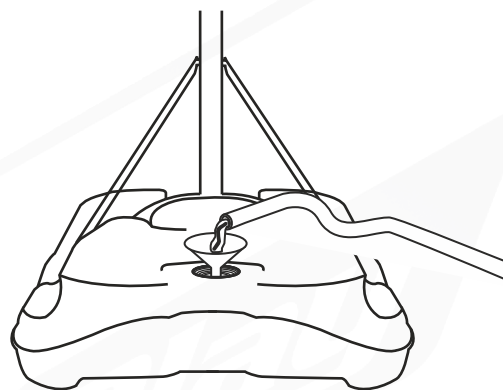
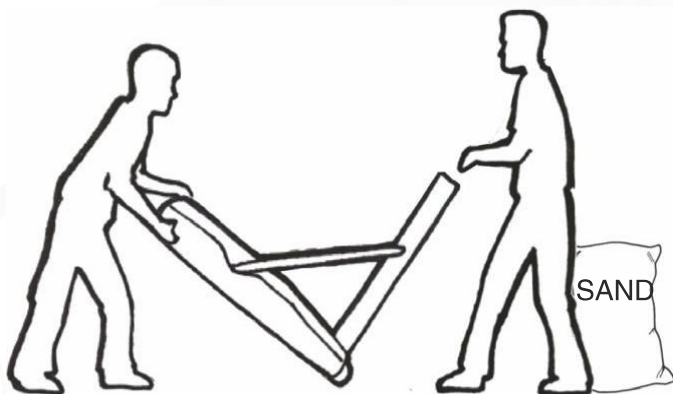

1. Отрегулируйте щит на нижнюю позицию.
2. Удерживайте стойку и приподнимайте основание таким образом, чтобы портативная система едва опиралась на пол.
3. Передвиньте конструкцию в удобное для вас место.
4. Опустите стойку на основание.
5. Регулярно проверяйте устойчивость положения стойки.

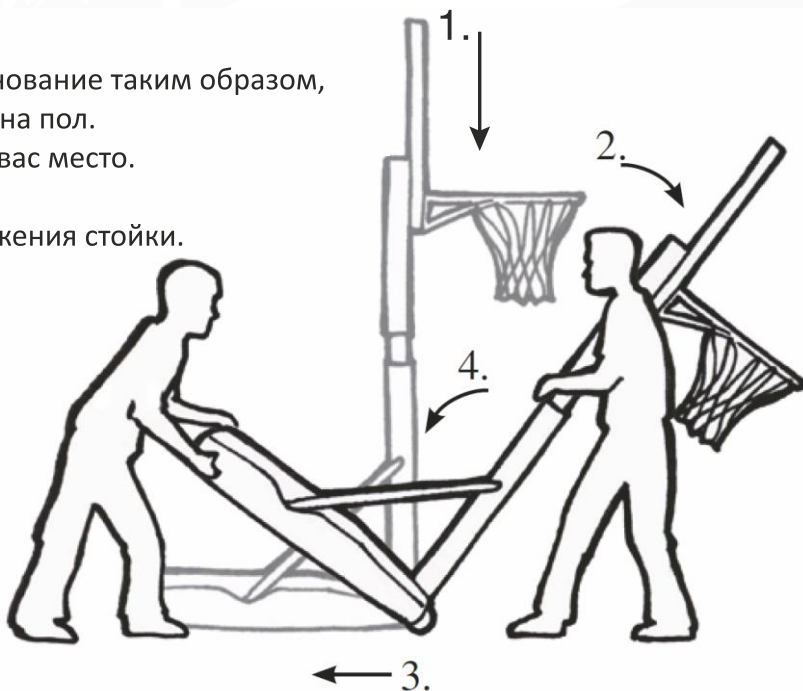

**START LINE** | **Play**

[WWW.START-LINE.RU](http://WWW.START-LINE.RU)