



**TRIUMPH
NORD**

БАТУТ ТРИУМФ НОРД СПОРТИВНЫЙ

РУКОВОДСТВО ПОЛЬЗОВАТЕЛЯ



ВВЕДЕНИЕ

Перед использованием этого батута внимательно прочитайте это руководство от начала до конца. Как и при любом другом виде активного отдыха, при использовании батута можно получить травмы. Чтобы уменьшить риск травмирования, следуйте приведенным здесь правилам техники безопасности и рекомендациям.

- Неправильное использование и злоупотребление этим батутом опасны и могут привести к серьезным травмам!
- Батут, являясь подбрасывающим устройством, подкидывает человека на непривычную высоту и вызывает непривычные движения и положения тела.
- Перед каждым использованием батута осматривайте его на предмет износа прыжкового полотна и ослабленных или отсутствующих деталей.
- В это руководство включены все необходимые инструкции по правильной сборке и обслуживанию батута, а также все необходимые правила техники безопасности, предупреждения и рекомендации по выполнению прыжков. С этой информацией должны внимательно ознакомиться все пользователи батута и наблюдающие. Перед использованием батута необходимо оценить свои возможности и ограничения в совершении различных прыжков.

Предупреждение!

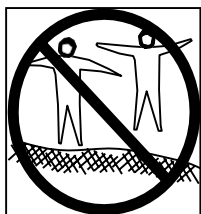

НА БАТУТЕ РАЗРЕШАЕТСЯ НАХОДИТЬСЯ ОДНОВРЕМЕННО ТОЛЬКО ОДНОМУ ЧЕЛОВЕКУ! ИСПОЛЬЗОВАНИЕ БАТУТА ОДНОВРЕМЕННО НЕСКОЛЬКИМИ ЛЮДЬМИ УВЕЛИЧИВАЕТ РИСК ТРАВМИРОВАНИЯ.



НЕ ВЫПОЛНЯЙТЕ САЛЬТО (ПРЫЖКИ С ПЕРЕВОРОТОМ), ПОСКОЛЬКУ ЕСТЬ РИСК ПРИЗЕМЛИТЬСЯ НА ГОЛОВУ ИЛИ ШЕЮ, ЧТО МОЖЕТ ПРИВЕСТИ К СЕРЬЕЗНЫМ ТРАВМАМ.

- Максимальный вес пользователя: 100 кг для батута диаметром 6-8' (1,83 - 2,4 м), 120 кг для батутов диаметром 10' - 15' (3 - 4,5 м).
- Не пытайтесь сами и не позволяйте другим делать сальто. Приземление на голову или шею может привести к серьезным травмам, параличу или смерти, даже если приземлиться в центре прыжкового полотна.
- На батуте разрешается находиться одновременно только одному человеку. Использование батута одновременно несколькими людьми увеличивает риск травмирования.
- При использовании батута детьми за ними должен наблюдать взрослый хорошо осведомленный человек.
- Не пытайтесь сами и не позволяйте другим делать сальто. Это может привести к серьезным травмам, параличу или смерти.
- На батуте разрешается находиться одновременно только одному человеку.
- Если батут используется детьми, за ними должен наблюдать хорошо осведомленный взрослый человек.
- Не рекомендуется для детей младше 6 лет.
- Перед каждым использованием осматривайте батут. При использовании не снимайте защитный кожух рамы.
- Не запрыгивайте на батут и не спрыгивайте с него. Не используйте батут в качестве трамплина.

- Чтобы остановиться во время выполнения прыжков, согните ноги в коленях в момент соприкосновения ступней с прыжковым полотном.
- Тщательно изучите инструкции по выполнению основных прыжков.
- Не подпрыгивайте слишком высоко. Вы должны всегда сохранять контроль над прыжками.
- Во время выполнения прыжков держите голову поднятой и смотрите по направлению к краю батута, чтобы оставаться в его центре.
- Прыгайте в центре прыжкового полотна.
- Не используйте батут, когда вы утомлены.
- Предотвращайте использование батута без разрешения.
- Располагайте батут в таком месте, чтобы прыгающий был вдалеке от различных объектов.
- Не используйте батут в состоянии алкогольного или наркотического опьянения.
- Для получения информации по дополнительному оснащению для батута обратитесь к производителю или инструктору по прыжкам на батуте.
- Для обучения прыжкам на батуте обратитесь к сертифицированному инструктору.
- Не используйте батут, когда он мокрый, или в условиях сильного ветра.
- Перед использованием прочитайте это руководство полностью.

Перед любой физической активностью всегда проконсультируйтесь с врачом.

ПОЖАЛУЙСТА, ХРАНИТЕ ЭТО РУКОВОДСТВО ДЛЯ ДАЛЬНЕЙШЕГО ИСПОЛЬЗОВАНИЯ

ИНФОРМАЦИЯ ПО ИСПОЛЬЗОВАНИЮ БАТУТА

Вначале вы должны привыкнуть к тому, как батут действует на ваше тело. Сосредоточьтесь на основных принципах выполнения прыжков. Отрабатывайте каждый прыжок (из числа основных), пока вы не сможете делать его без труда и не теряя контроль над движениями и положением своего тела.

Все, что вам нужно сделать, чтобы остановиться во время выполнения прыжков, это согнуть ноги в коленях в момент соприкосновения ступней с прыжковым полотном. Эту технику нужно отрабатывать при изучении каждого из основных прыжков. Применяйте ее всегда при потере равновесия или контроля над прыжками.

Прежде всего, вы должны хорошо освоить простейшие основные прыжки и научиться сохранять контроль во время их выполнения. Только после этого можно переходить к изучению более сложных прыжков.

Контролируемый прыжок - это когда вы приземляетесь на то же место, с которого подпрыгнули. Основные прыжки в этом руководстве указаны в определенной последовательности. При изучении прыжков не в указанной последовательности вы увеличиваете риск травмирования.

Не прыгайте на батуте слишком долго, так как утомленность повышает риск травмирования. Прыгайте в течение коротких промежутков времени, между которыми отдыхайте. Это также позволит другим участвовать в этом интересном занятии! На батуте разрешается прыгать одновременно только одному человеку.

Для прыжков на батуте следует надевать футболку, шорты или спортивные штаны, на ноги - спортивную обувь или носки, или быть босиком. Если вы только начинаете изучать прыжки, вам желательно надевать рубашку с длинными рукавами и штаны, чтобы защитить себя от царапин и ссадин, пока вы не освоите основные прыжки и технику приземления. Не надевайте на батут обувь с жесткой подошвой, такую как теннисные туфли, поскольку это вызовет чрезмерный износ прыжкового полотна.

Для предотвращения травмирования всегда нужно правильно взбираться на батут и сходить с него. Чтобы взобраться на батут, **ОБОПРИТЕСЬ** рукой о его раму и либо ступите на раму и затем - на прыжковое полотно, либо перекатитесь по раме и защитному кожуху рамы на прыжковое полотно. Всегда опирайтесь рукой о раму батута, когда взбираетесь или сходите с него. Не ступайте на защитный кожух рамы и не хватайтесь за него рукой. Чтобы сойти с батута, передвиньтесь к краю прыжкового полотна, обопритесь рукой о раму батута и ступите с прыжкового полотна на землю. Маленьким детям нужно помогать взбираться на батут и сходить с него.

Не прыгайте на батуте бесконтрольно, так как это увеличивает риск травмирования. Для безопасного использования батута важно хорошо освоить различные прыжки и всегда сохранять контроль над прыжками. Никогда не старайтесь подпрыгнуть выше других! Дети никогда не должны использовать батут одни без наблюдения взрослых.

ПРАВИЛА БЕЗОПАСНОГО ИСПОЛЬЗОВАНИЯ БАТУТА

Взобраться и сойти с батута: Будьте очень осторожны, когда взбираетесь или сходите с батута. Когда взбираетесь на батут, **НЕ ХВАТАЙТЕСЬ** за защитный кожух рамы, **НЕ СТУПАЙТЕ** на пружины и **НЕ ЗАПРЫГИВАЙТЕ** на батут с любых других объектов (например, с веранды, крыши или лестницы) - это увеличивает риск травмирования! Не спрыгивайте с батута на землю, независимо от того, мягкая она или нет. Маленьким детям может потребоваться помогать взбираться и сходить с батута.

Употребление алкоголя и наркотиков: **НЕ ИСПОЛЬЗУЙТЕ** батут в состоянии алкогольного или наркотического опьянения! Это увеличивает риск травмирования, так как эти вещества нарушают рассудительность, общую координацию тела и снижают время реакции.

Несколько человек на батуте: Если на батуте прыгают одновременно несколько человек (больше одного человека одновременно), это увеличивает риск травмирования, так как при этом кого-нибудь могут столкнуть с батута, можно потерять контроль, столкнуться с другими или приземлиться на пружины. Обычно при этом травмируется самый легкий человек на батуте.

Удар о раму или пружины: При использовании батута **ДЕРЖИТЕСЬ** в центре прыжкового полотна. Это снижает риск травмирования вследствие удара о раму или пружины батута. Во время использования батута никогда не снимайте защитный кожух рамы, закрывающий пружины и раму. **НЕ ЗАПРЫГИВАЙТЕ** и **НЕ СТУПАЙТЕ** на защитный кожух рамы, так как он не рассчитан на удержание веса человека.

Потеря контроля: **НЕ ПЫТАЙТЕСЬ** выполнять более сложные прыжки, не освоив предыдущие прыжки, или если вы только начинаете учиться прыгать на батуте. Если пренебречь этим правилом, риск травмирования увеличивается, так как вы можете потерять контроль и приземлиться на раму, пружины или вообще выпрыгнуть за пределы батута. Контролируемый прыжок - это когда вы приземляетесь на то же место, с которого подпрыгнули. Если во время выполнения прыжков вы все же теряете контроль, резко согните ноги в коленях в момент приземления - это позволит вам прекратить прыжки и восстановить контроль.

Сальто (прыжки с переворотом): **НЕ ВЫПОЛНЯЙТЕ** на этом батуте любые сальто (назад или вперед). При неудачной попытке выполнения сальто можно приземлиться на голову или шею. Это увеличивает риск перелома шеи или позвоночника, что приводит к смерти или параличу.

Посторонние объекты: **НЕ ИСПОЛЬЗУЙТЕ** батут, если под ним находятся домашние животные, другие люди или какие-нибудь объекты. Это увеличивает риск травмирования. Во время выполнения прыжков **НЕ ДЕРЖИТЕ** в руках что-либо. Во время использования батута на нем **НЕ ДОЛЖНО** находиться каких-либо посторонних объектов. Пожалуйста, во время выполнения прыжков учитывайте находящиеся над ним

объекты, если они там есть. Ветви деревьев, провода или другие объекты, расположенные над батутом, увеличивают риск травмирования.

Плохой уход за батутом: Батут в плохом состоянии увеличивает риск травмирования. Пожалуйста, перед каждым использованием осматривайте батут на предмет наличия согнутых стальных трубок, прорывов прыжкового полотна, ослабленных или сломанных пружин и проверяйте общую устойчивость батута.

Погодные условия: Пожалуйста, при использовании батута учитывайте погодные условия. Если прыжковое полотно батута влажное, прыгающий может поскользнуться и травмироваться. При сильном ветре прыгающий может потерять контроль.

Ограничение доступа: Когда батут не используется, храните лестницу доступа в недоступном месте, чтобы предотвратить неконтролируемое использование батута детьми.

СОВЕТЫ ПО СНИЖЕНИЮ РИСКА НЕСЧАСТНЫХ СЛУЧАЕВ

Правила техники безопасности для прыгающего

Самое важное здесь - не терять контроль над прыжками. Не пытайтесь выполнять более сложные движения, не освоив хорошо более простые основные прыжки.

Также очень важно прочитать и понять все предостережения и предупреждения в этом руководстве перед использованием батута и соблюдать их во время использования. Контролируемый прыжок - это когда вы приземляетесь на то же место, с которого подпрыгнули. Для получения дополнительных советов и инструкций по безопасности обратитесь к сертифицированному инструктору по прыжкам на батуте.

Роль наблюдающего

Наблюдающий должен понимать и следить за соблюдением всех правил техники безопасности. Наблюдающий должен давать всем прыгающим на батуте понятные советы по соблюдению правил техники безопасности. Если полноценное наблюдение невозможно, батут можно либо хранить в недоступном для детей месте, либо разобрать, либо накрыть плотным брезентом, закрепленным, например, цепями с замком. Наблюдающий также должен следить за тем, чтобы на батуте была прикреплена табличка с правилами техники безопасности, и чтобы о них были осведомлены все прыгающие.

ИНСТРУКЦИИ ПО БЕЗОПАСНОМУ ИСПОЛЬЗОВАНИЮ БАТУТА

УХОД И ОБСЛУЖИВАНИЕ:

Осматривайте батут перед каждым использованием и заменяйте любые изношенные, дефектные или недостающие детали. В следующих случаях риск травмирования повышается:

- Защитный кожух рамы батута отсутствует, неправильно расположен или ненадежно закреплен.
- На прыжковом полотне или защитном кожухе рамы батута есть проколы, протертости или дыры.
- Швы или материал прыжкового полотна или защитного кожуха батута повреждены.
- Имеются порванные пружины.
- Рама батута погнута или сломана.
- Прыжковое полотно батута провисает.
- На раме или в системе подвески батута есть острые выступающие части.

ПРЫГАЮЩИЕ:

- Батуты выше 51 см не рекомендуются использовать детям младше 6 лет.
- Не используйте батут в состоянии алкогольного или наркотического опьянения.
- У прыгающего не должно быть при себе никаких твердых острых предметов.
- Взбираться и сходить с батута нужно осторожно. Никогда не запрыгивайте и не спрыгивайте с батута и никогда не используйте батут для запрыгивания на или в другой объект.
- Любой пользователь сначала должен хорошо освоить основные прыжки и только после этого переходить к изучению более сложных прыжков и движений. Для изучения основных прыжков смотрите раздел "Основные прыжки на батуте".
- Чтобы остановить прыжки, согните ноги в коленях в момент приземления на прыжковое полотно.
- Во время выполнения прыжков всегда сохраняйте контроль. Контролируемый прыжок - это когда вы приземляетесь на то же место, с которого подпрыгнули. Если вы чувствуете, что потеряли контроль, попытайтесь остановить прыжки.
- Не прыгайте в течение длительных промежутков времени и не выполняйте подряд несколько слишком высоких прыжков.
- Во время прыжков всегда смотрите на прыжковое полотно и держите в поле зрения его край, чтобы оставаться в центре и сохранять контроль.
- На батуте никогда не должно прыгать более одного человека одновременно.
- За прыжками всегда должен наблюдать взрослый человек.
- Для получения информации по дополнительному оснащению для батута обратитесь к производителю или инструктору по прыжкам на батуте.

НАБЛЮДАЮЩИЕ:

Освойте основные прыжки и изучите правила техники безопасности. Для предотвращения несчастных случаев и снижения риска травмирования следите за соблюдением всех правил техники безопасности и обеспечивайте, чтобы новые пользователи осваивали основные прыжки перед тем, как пробовать более сложные.

- Наблюдать необходимо за всеми пользователями батута, независимо от их уровня мастерства и возраста.
- Никогда не используйте батут, если он влажный, грязный, поврежденный или протертый. Перед каждым использованием батут необходимо осматривать.
- Устанавливайте батут в таком месте, чтобы вокруг него, над ним и под ним не было никаких объектов, с которыми прыгающий может столкнуться.
- Необходимо предотвращать использование батута без разрешения.

РАЗМЕЩЕНИЕ БАТУТА

Убедитесь, что над батутом и вокруг него достаточно пустого пространства. Также обеспечьте, чтобы вокруг батута (вблизи него) не было опасных объектов, таких как ветви деревьев, качели, плавательные бассейны, электрические провода, стены, изгороди и т.д.

При выборе места для размещения батута, пожалуйста, учитывайте следующее:

- Батут должен стоять на ровной горизонтальной поверхности.
- Место размещения батута должно быть хорошо освещено.

- Под батутом не должно быть никаких объектов.

При несоблюдении этих требований риск травмирования увеличивается.



ПЛАН УРОКОВ

Перед тем, как пытаться выполнять более сложные прыжки, рекомендуется провести следующие уроки для освоения базовых навыков. Перед началом использования батута необходимо усвоить все правила техники безопасности. Наблюдающий также должен обсудить с учеником все базовые движения тела и продемонстрировать их.

Урок 1

1. Как правильно взбираться на батут и сходить с него - Демонстрация и освоение техники.
2. Основной прыжок - Демонстрация и освоение техники.
3. Как правильно останавливать прыжки - Демонстрация и освоение техники. Учитесь останавливаться по команде.
4. Прыжок с приземлением на четыре точки (локти и колени) - Демонстрация и освоение техники. Упор должен делаться на приземление и поддержание равновесия.

Урок 2

1. Обзор и повторение навыков, полученных в Уроке 1.
2. Прыжок с приземлением на колени - Демонстрация и освоение техники. Сначала научитесь приземляться на колени и подпрыгивать с выпрямлением ног. Затем попытайтесь выполнять этот прыжок с полуоборотом тела влево и вправо.
3. Прыжок с приземлением в сидячем положении - Демонстрация и освоение техники. Сначала освоите простой прыжок с приземлением в сидячем положении, затем попытайтесь чередовать освоенные выше прыжки.

Урок 3

1. Обзор и повторение навыков, полученных в предыдущих уроках.
2. Освоение прыжка с приземлением в положении лежа. Инструктор должен следить за правильным положением тела учеников в момент приземления.
3. Начните изучение этого прыжка с повторения прыжка с приземлением на четыре точки (локти и колени), затем распрямляйте тело до положения лежа. После этого учитеесь выходить из положения лежа в следующий прыжок с прямым вертикальным положением тела.
4. Чередуйте освоенные выше прыжки: прыжок с приземлением на четыре точки, прыжок с приземлением в положении лежа, прямой прыжок, прыжок с приземлением в сидячем положении, прямой прыжок.

Урок 4

1. Обзор и повторение навыков, полученных в предыдущих уроках.
2. Прыжок с полуоборотом.
 - А. Начните с прыжка с приземлением в положении лежа и в момент соприкосновения тела с прыжковым полотном оттолкнитесь руками вправо или влево и в том же направлении поверните голову и плечи.
 - Б. Во время поворота держите спину параллельно прыжковому полотну, а голову приподнятой.
 - В. После завершения поворота приземлитесь в положении лежа.

По завершении этого урока у ученика есть основные навыки прыжков на батуте. После этого нужно поощрять учеников развивать базовые навыки, делая при этом упор на сохранении контроля и равновесия.

Для этой цели может быть полезна следующая игра. Игроки считают от 1 до некоторого числа. Игрок 1 начинает с выполнения какого-либо прыжка. Игрок 2 должен выполнить прыжок Игрока 1 и затем - другой прыжок. Игрок 3 должен выполнить прыжки Игроков 1 и 2 и добавить к ним свой прыжок. Это продолжается, пока кто-либо из игроков оказывается не в состоянии выполнить всю последовательность прыжков и произносит слово "ВЫБЫВАЮ". Его место занимает следующий за ним игрок. Последний оставшийся игрок считается победителем! Играя в эту игру, важно **выполнять только основные прыжки под наблюдением** и не пытаться выполнять более сложные, пока неосвоенные, прыжки.

Для получения дальнейших навыков обратитесь к сертифицированному инструктору по прыжкам на батуте.

ОСНОВНЫЕ ПРЫЖКИ НА БАТУТЕ

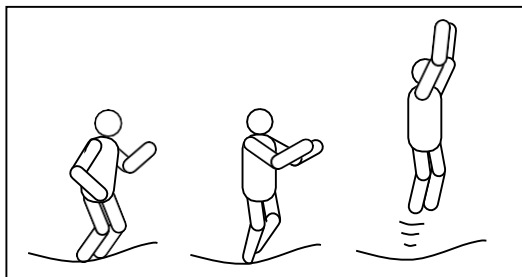

ОСНОВНОЙ ПРЯМОЙ ПРЫЖОК

1. Встаньте прямо, ноги на ширине плеч, голова поднята, смотрите на прыжковое полотно.
2. Оттолкнитесь ногами и, отрываясь от прыжкового полотна, поднимайте прямые руки вперед и вверх.
3. Достигнув верхней точки прыжка, сведите ноги вместе и оттяните носки вниз.
4. Во время движения вниз опускайте прямые руки по сторонам. Приземляясь, располагайте ноги на ширине плеч.

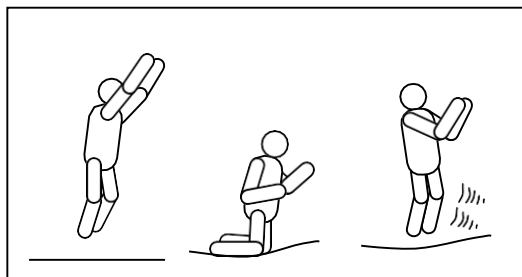

ПРЫЖОК С ПРИЗЕМЛЕНИЕМ НА КОЛЕНИ

1. Начните с основного прямого прыжка, не прыгайте высоко.
2. Приземлитесь на колени, держа спину прямо и вертикально. Для поддержания равновесия используйте руки.
3. Подпрыгнув, поднимите руки вверх и вернитесь в положение основного прыжка.

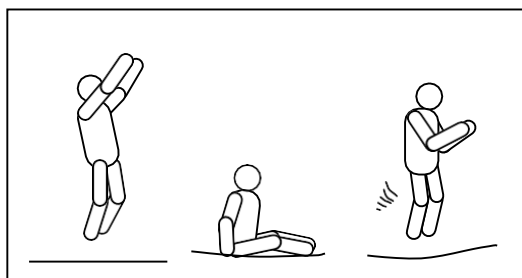

ПРЫЖОК С ПРИЗЕМЛЕНИЕМ В ПОЛОЖЕНИИ СИДЯ

1. Приземляйтесь в положении сидя.
2. При приземлении руки должны опираться на прыжковое полотно рядом с ягодицами.
3. Возвращайтесь в вертикальное прямое положение, отталкиваясь руками.

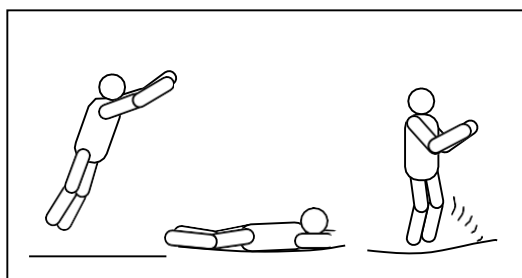

ПРЫЖОК С ПРИЗЕМЛЕНИЕМ В ПОЛОЖЕНИИ ЛЕЖА

1. Начните с основного прямого прыжка.
2. Приземляйтесь в положении лежа, руки вытянуты вперед и касаются прыжкового полотна.
3. Отталкивайтесь от прыжкового полотна руками, чтобы возвратиться в вертикальное прямое положение.

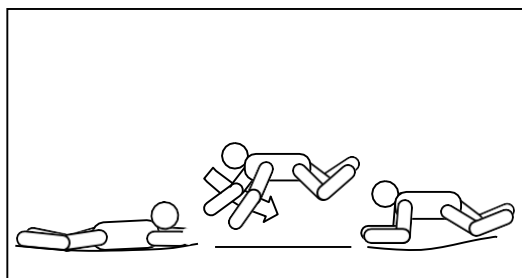

ПРЫЖОК С ПОВОРОТОМ НА 180 ГРАДУСОВ

1. Начните с основного прямого прыжка.
2. Приземлившись на прыжковое полотно в положении лежа, оттолкнитесь от него левой или правой рукой (в зависимости от того, в каком направлении вы хотите повернуться).
3. Поворачивайте голову и плечи в том же направлении и держите спину параллельно прыжковому полотну, а голову приподнятой.
4. Отталкивайтесь от прыжкового полотна руками, чтобы возвратиться в вертикальное прямое положение.

ИНСТРУКЦИИ ПО СБОРКЕ

Для сборки этого батута требуется только один специальный инструмент - для установки пружин (этот инструмент входит в комплект батута). Если батут предполагается не использовать в течение некоторого времени, его можно легко разобрать и хранить в разобранном состоянии.

Пожалуйста, перед сборкой батута прочитайте инструкцию по сборке.

ПЕРЕД СБОРКОЙ

Проверьте наличие всех деталей, перечисленных в списках деталей, приведенных в этом руководстве. В этих списках всем деталям присвоены номера, которые используются в инструкциях по сборке для идентификации деталей.

Чтобы во время сборки предотвратить травмирование рук в местах защемления, **пожалуйста, используйте защитные перчатки.**

СПИСОК ДЕТАЛЕЙ

Пожалуйста, выберите размер вашего батута.

| Номер детали | Код детали | Описание | Диаметр батута (в футах) и количество деталей | | | | | | |
|--------------|------------|--|---|----|-----|-----|-----|-----|-----|
| | | | 6' | 8' | 10' | 12' | 13' | 14' | 15' |
| 1 | ТХ01 | Сегмент рамы с гнездами под опоры | 6 | 6 | 8 | 8 | 8 | 8 | 12 |
| 2 | ТХ02 | Соединитель опор | 3 | 3 | 4 | 4 | 4 | 4 | 6 |
| 3 | ТХ03 | Вертикальная опора | 6 | 6 | 8 | 8 | 8 | 8 | 12 |
| 4 | ТХ04 | Защитный кожух рамы | 1 | 1 | 1 | 1 | 1 | 1 | 1 |
| 5 | ТХ05 | Прыжковое полотно с пришитыми к нему V-образными скобами | 1 | 1 | 1 | 1 | 1 | 1 | 1 |
| 6 | ТХ06 | Оцинкованная пружина | 36 | 48 | 64 | 72 | 80 | 88 | 96 |
| 7 | ТХ07 | Табличка с инструкциями по безопасности | 1 | 1 | 1 | 1 | 1 | 1 | 1 |

ПЕРЕД СБОРКОЙ ОДЕНЬТЕ ЗАЩИТНЫЕ ПЕРЧАТКИ, ЧТОБЫ ПРЕДОТВРАТИТЬ ТРАВМИРОВАНИЕ РУК В МЕСТАХ ЗАЩЕМЛЕНИЯ.

ДЛЯ СБОРКИ БАТУТА ПОТРЕБУЮТСЯ, ПО КРАЙНЕЙ МЕРЕ, ДВА ЧЕЛОВЕКА.

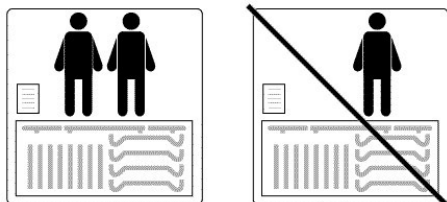

ШАГ 1 - Конструкция рамы

Отберите необходимые детали для сборки рамы и опор. Количество деталей зависит от диаметра вашего батута (смотрите рисунок ниже). Все детали под одним номером абсолютно одинаковы

(взаимозаменяемы и не имеют "правой" и "левой" ориентации). Для соединения сегментов рамы просто вставляйте более тонкий конец одного сегмента в более широкое отверстие на конце другого сегмента. Эти места называются "точками соединения".

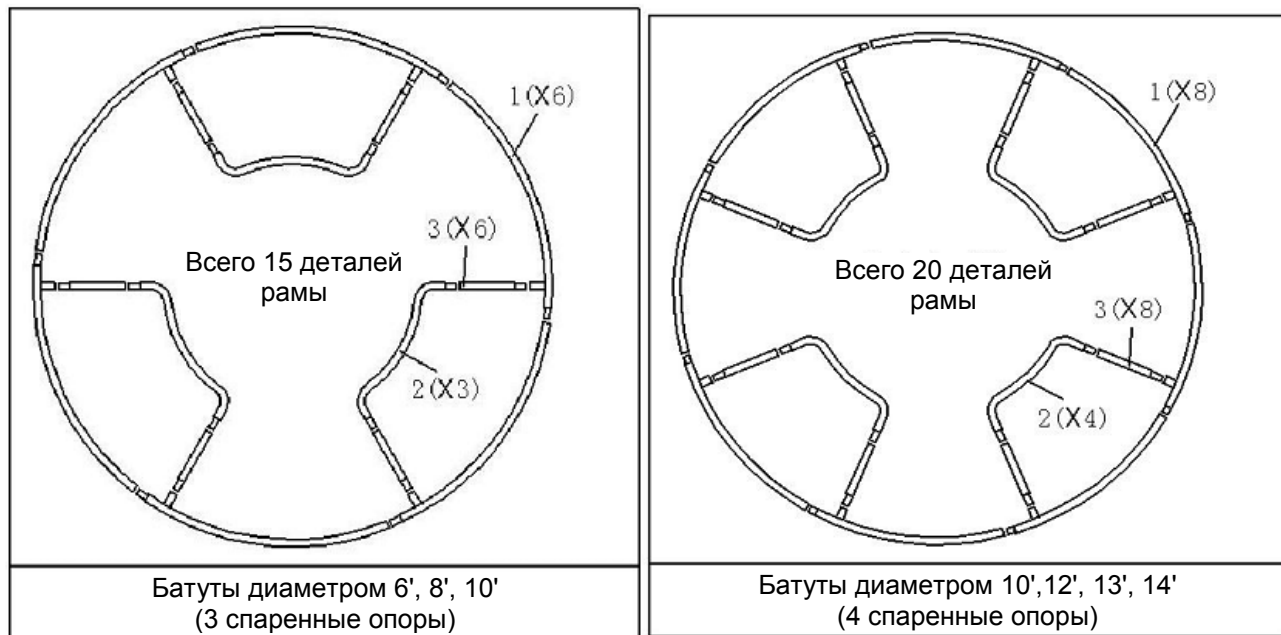

ШАГ 2 - Сборка опор

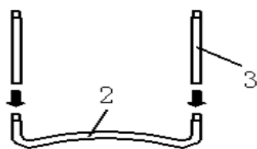

Вставьте все вертикальные опоры (3) в соединители опор (2), как показано на рисунке.

ШАГ 3 - Сборка рамы

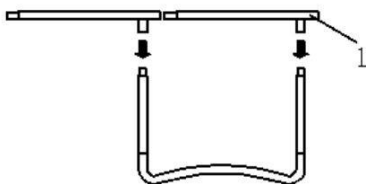

Для сборки батута на этом шаге потребуются два человека. Один человек поднимает сборную опору, собранную на Шаге 1, в вертикальное положение и вставляет конец одной из вертикальных опор в гнездо сегмента рамы (1). Второй человек держит другой конец сегмента рамы и вставляет конец другой вертикальной опоры во второе гнездо этого сегмента, как показано на рисунке.

ШАГ 4

В результате выполнения Шага 3 у вас должно получиться несколько (зависит от диаметра вашего батута) одинаковых конструкций, показанных на Рисунке 5. Затем при помощи второго человека соедините эти конструкции в конструкцию, показанную на Рисунке 6.

РИСУНОК 5



РИСУНОК 6



ШАГ 5 - Установка прыжкового полотна

На этом шаге вам потребуется второй человек. При установке пружин **БУДЬТЕ ОСТОРОЖНЫ** - в точках соединения может происходить защемление, так как конструкция рамы батута при этом стягивается.

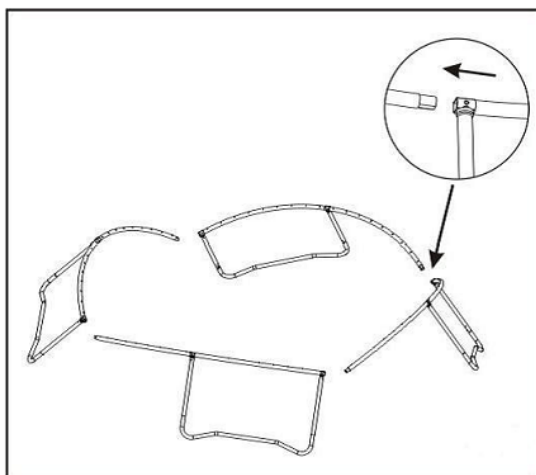
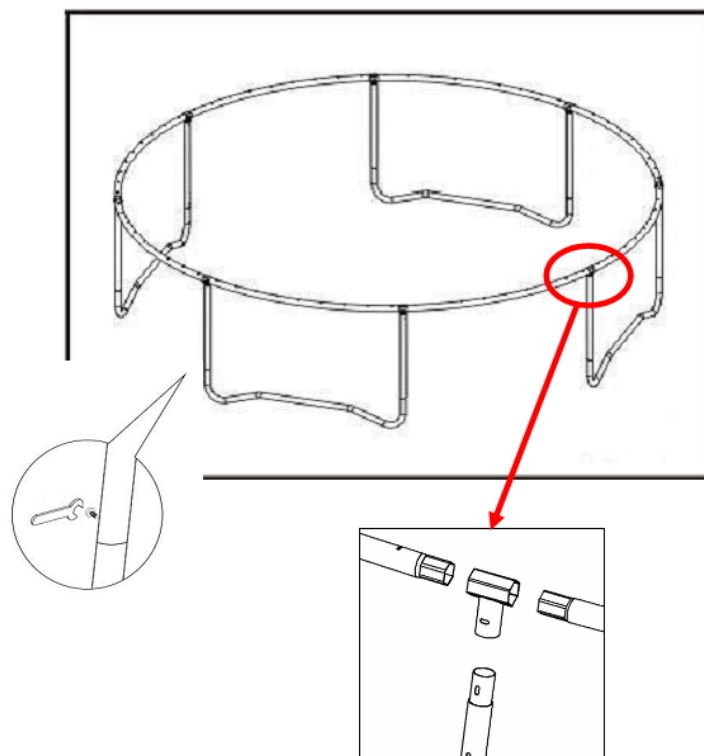
1. Разложите прыжковое полотно (5) внутри собранной рамы.

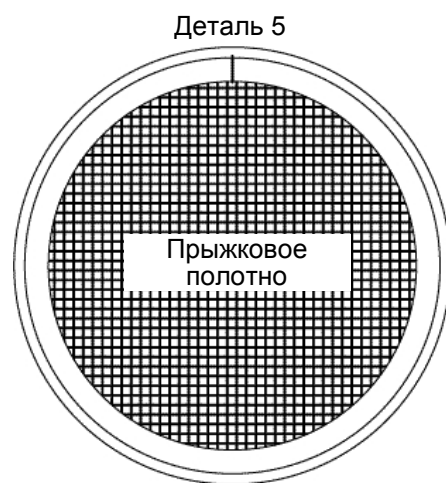

2. Как использовать инструмент для установки пружин:

А. Зацепите один конец пружины (6) за V-образную скобу на прыжковом полотне, за другой конец пружины зацепите инструмент для установки пружин.

Б. Растяните пружину и зацепите ее за отверстие в раме катушки, как показано на рисунке.

Пожалуйста, во время установки пружин не касайтесь частями тела к точкам соединения, так как в них может произойти защемление!

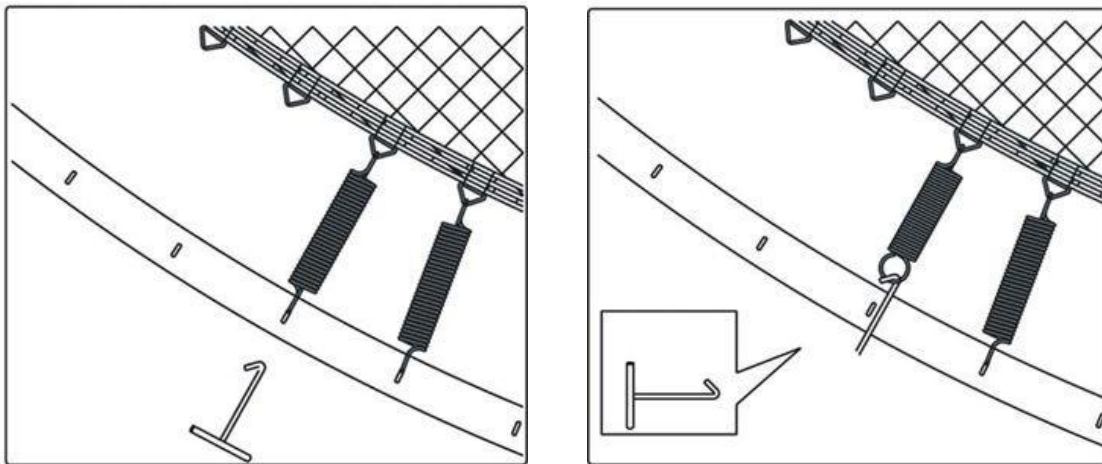

3. Установите пружины в последовательности, как показано на рисунках ниже. Количество пружин зависит от диаметра вашего катушки. Если при установке пружин вы заметите, что пропустили отверстие в раме или V-образную скобу, переставьте нужные пружины.

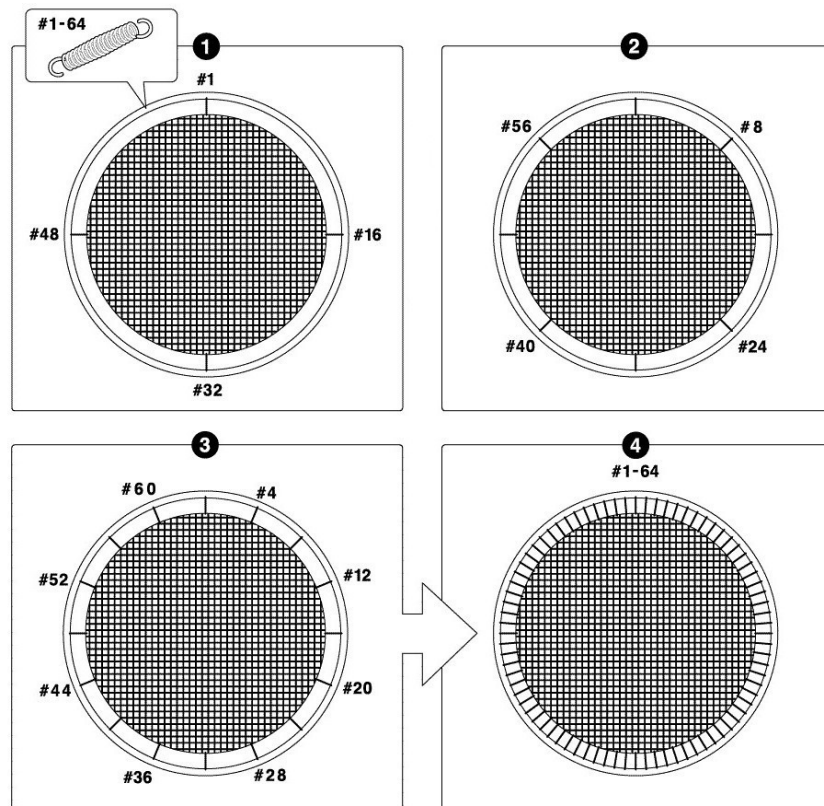

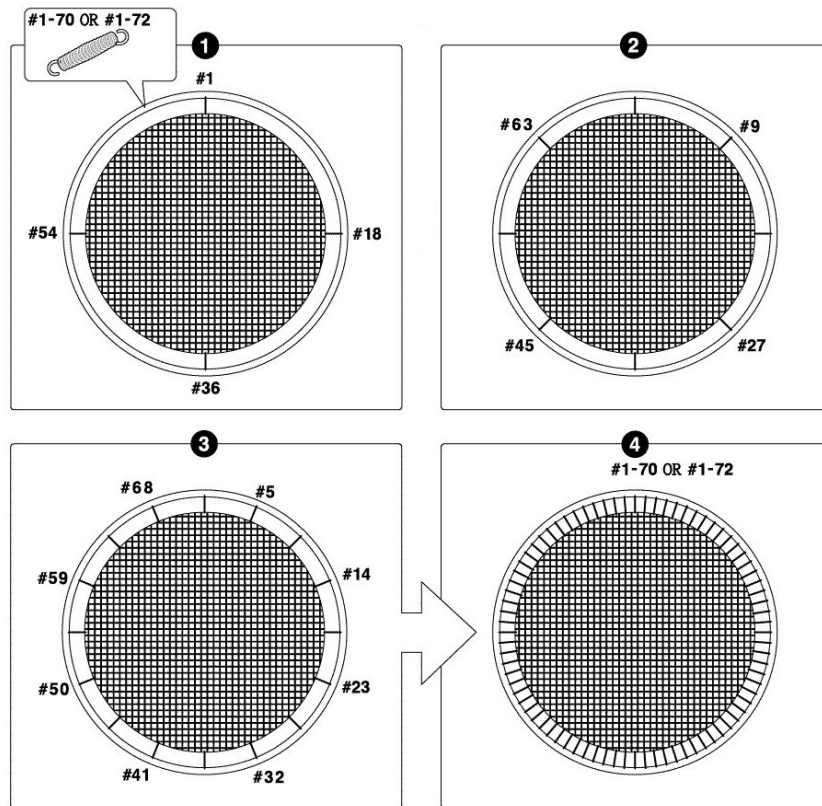

ШАГ 6 - Прикрепление таблички с инструкциями по безопасностям.

1. При помощи крепежа прикрепите табличку с инструкциями по безопасности (7) к раме батута. Крепежную ленту следует оборачивать вокруг рамы и вертикальной опоры, чтобы табличка не скользила по раме.

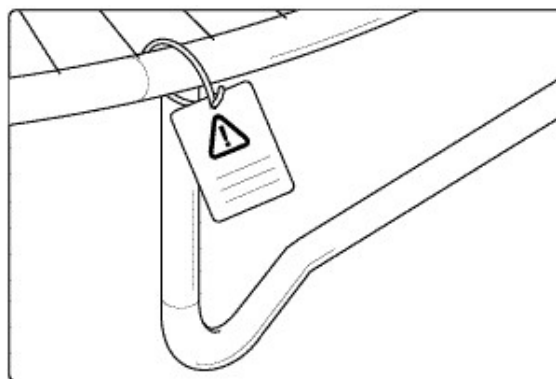

ШАГ 7 - Установка защитного кожуха рамы

Перед использованием батута, надежно и в правильном положении прикрепите к его раме защитный кожух.

1. Разложите защитный кожух (4) по батуту таким образом, чтобы он закрывал пружины и стальную раму. Пожалуйста, убедитесь, что защитный кожух закрывает все металлические части.
2. Зацепите крючки резиновых растяжек защитного кожуха за V-образные скобы прыжкового полотна, как показано на рисунке ниже.

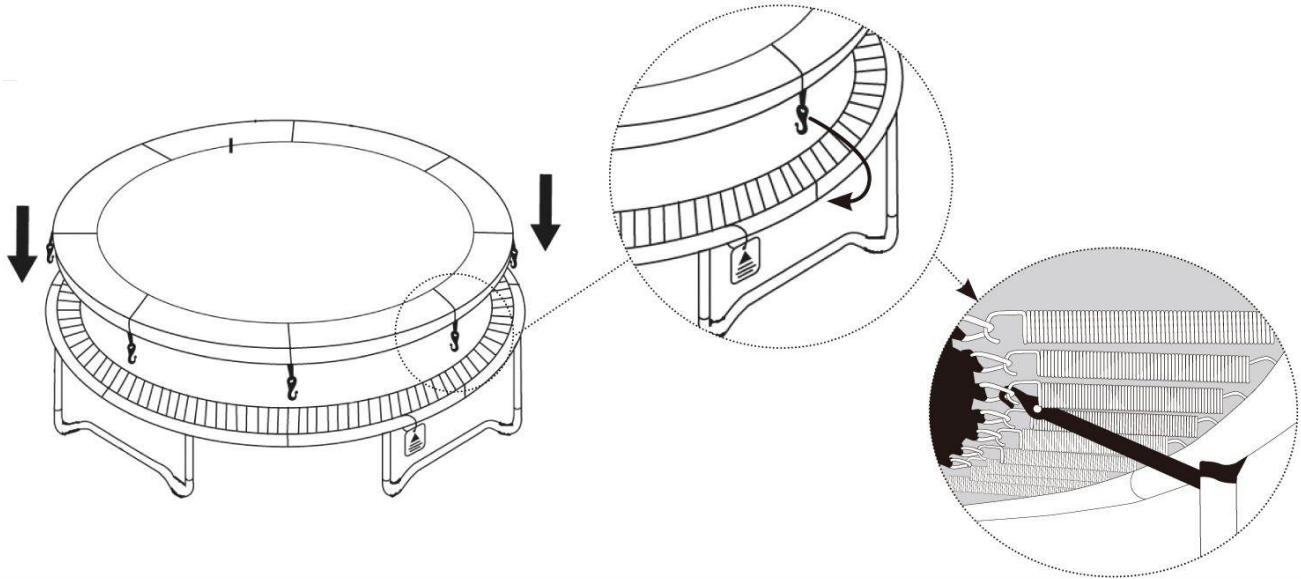

УХОД И ОБСЛУЖИВАНИЕ

Этот батут был разработан и качественно произведен из высококачественных материалов. При надлежащем уходе и обслуживании он обеспечит для всех пользователей несколько лет бесперебойного использования при минимальном риске травмирования. Пожалуйста, следуйте приведенным ниже рекомендациям:

Этот батут разработан таким образом, чтобы выдерживать определенный максимальный вес и продолжительность использования. Пожалуйста, обеспечивайте, чтобы на батуте находился одновременно только один человек. Пользователи должны быть либо босиком, либо в носках, либо обуты в гимнастическую обувь с мягкой подошвой. Пожалуйста, имейте в виду, что в уличной обуви или теннисных туфлях прыгать на батуте НЕЖЕЛАТЕЛЬНО, так как это снижает срок службы его прыжкового полотна. Во избежание прорывов и других повреждений прыжкового полотна не пускайте на него домашних животных. Кроме того, при использовании батута у пользователя (в том числе на его одежде) не должно быть никаких острых твердых предметов и частей. Нельзя допускать контакта с прыжковым полотном любых острых и протыкающих предметов.

Перед каждым использованием осматривайте батут на предмет наличия изношенных, сломанных или недостающих частей. Пожалуйста, имейте в виду, что в следующих случаях риск травмирования повышается:

- На прыжковом полотне батута есть проколы, отверстия или протертости.
 - Прыжковое полотно батута провисает.
 - На прыжковом полотне батута повреждены швы или есть любые другие повреждения.
 - Рама или опоры батута повреждены или погнуты.
 - Имеются разорванные, поврежденные или отсутствующие пружины.
 - Защитный кожух рамы отсутствует, неправильно расположен или ненадежно прикреплен.
- На раме, пружинах или прыжковом полотне батута есть выступающие части (особенно острые).

ПРИ ОБНАРУЖЕНИИ ЛЮБОГО ИЗ ПЕРЕЧИСЛЕННЫХ ВЫШЕ НАРУШЕНИЙ ИЛИ ЛЮБОГО ДРУГОГО НАРУШЕНИЯ, КОТОРОЕ НА ВАШ ВЗГЛЯД МОЖЕТ ПРИВЕСТИ К ТРАВМИРОВАНИЮ ПОЛЬЗОВАТЕЛЯ, БАТУТ НЕОБХОДИМО РАЗОБРАТЬ ИЛИ ЗАЩИТИТЬ ОТ ИСПОЛЬЗОВАНИЯ ДО УСТРАНЕНИЯ НАРУШЕНИЙ.

СИЛЬНЫЙ ВЕТЕР

При сильном ветре батут может сдуть. Если ожидается сильный ветер, батут нужно переместить в защищенное от ветра место или разобрать. Также можно прикрепить батут к земле при помощи веревок и забитых в землю кольев. При этом должно быть не меньше трех веревок, прикрепленных к верхней части рамы батута. Не привязывайте веревки к опорам батута, так как при сильном ветре они могут выскочить из своих гнезд на раме.

ПЕРЕМЕЩЕНИЕ БАТУТА

Если батут нужно переместить, потребуются два человека. Все точки соединения следует обмотать клейкой лентой, это предотвратит разъединение частей батута при его перемещении. Для перемещения слегка поднимите батут и перенесите его в горизонтальном положении в нужное место. Если таким образом переместить батут в нужное место не получается, то батут необходимо разобрать.

Инструкция по сборке сетчатого ограждения батута

1. Список деталей

| Номер детали | Описание | Диаметр батута и количество деталей | | |
|--------------|--------------------------|-------------------------------------|--------------|--------|
| | | 6/8' | 10/12/13/14' | 15' |
| 1 | Стойка А | 6 шт. | 8 шт. | 12 шт. |
| 2 | Стойка Б | 6 шт. | 8 шт. | 12 шт. |
| 3 | Проставка | 12 шт. | 16 шт. | 24 шт. |
| 4 | Изогнутая шайба | 12 шт. | 16 шт. | 24 шт. |
| 5 | Винт | 12 шт. | 16 шт. | 24 шт. |
| 6 | Гайка | 12 шт. | 16 шт. | 24 шт. |
| 7 | Защитное покрытие стойки | 6 шт. | 8 шт. | 12 шт. |
| 8 | Колпачок | 6 шт. | 8 шт. | 12 шт. |
| 9 | Сетка | 1 шт. | 1 шт. | 1 шт. |

2. Рисунки деталей

1. Стойка А



2. Стойка Б

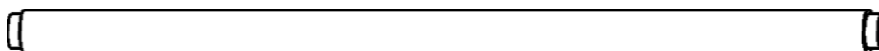

3. Проставка



4. Изогнутая шайба



5. Винт

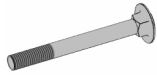

6. Гайка



7. Защитное покрытие стойки



8. Колпачок

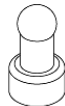

9. Сетка

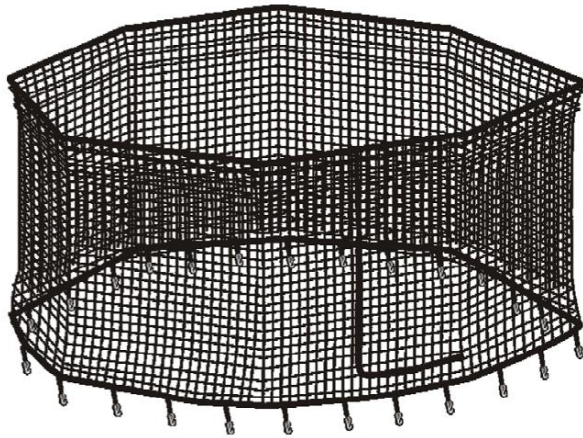

ПРЕДУПРЕЖДЕНИЕ: ПЕРЕД СБОРКОЙ ПРОЧИТАЙТЕ ЭТУ ИНСТРУКЦИЮ И СЛЕДУЙТЕ ЕЙ ВО ВРЕМЯ СБОРКИ.

3. Инструкция по сборке

ШАГ 1:

СОЕДИНИТЕ ДВЕ ЧАСТИ СТОЙКИ (РИСУНОК 1).

ОДЕНЬТЕ НА ПОЛУЧИВШУЮСЯ СБОРНУЮ СТОЙКУ ЗАЩИТНОЕ ПОКРЫТИЕ (РИСУНОК 2).

ОДЕНЬТЕ НА КОНЕЦ СТОЙКИ КОЛПАЧОК (РИСУНОК 3).



РИСУНОК 1



РИСУНОК 2



РИСУНОК 3

ШАГ 2: ПОВТОРЯЙТЕ ШАГ 1, ПОКА НЕ БУДУТ СОБРАНЫ ВСЕ СТОЙКИ.

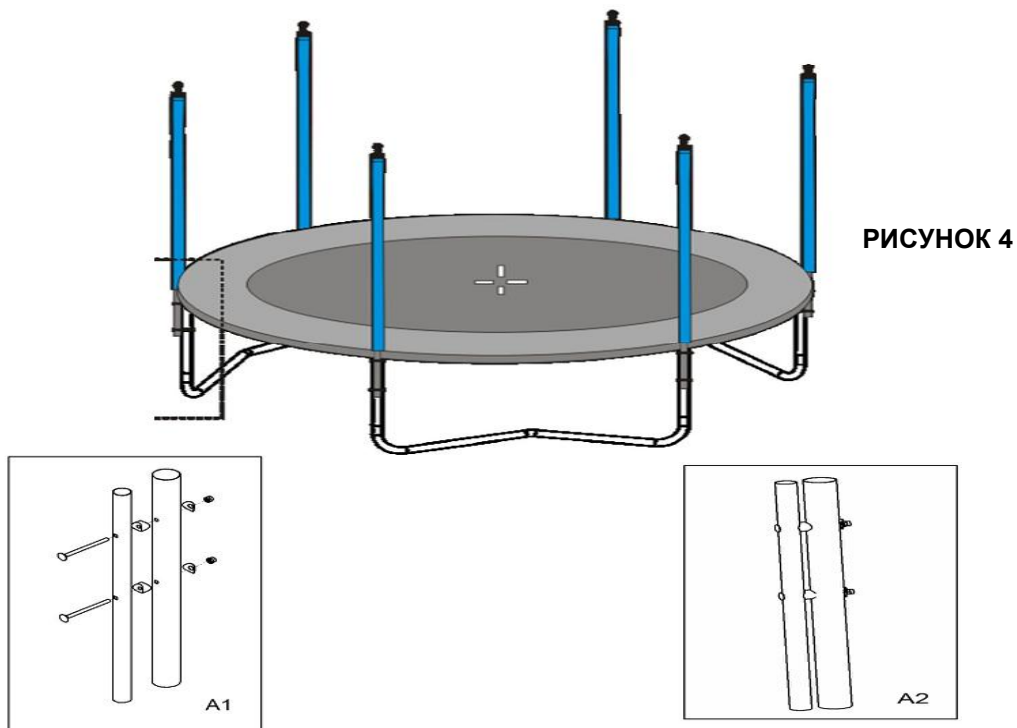

A1. Прикрепите стойки ограждения к вертикальным опорам батута, используя проставки, изогнутые шайбы, винты и гайки.

A2. Затяните гайки при помощи гаечного ключа.

ШАГ 3: Разложите сетку (9) на батуте и разместите ее таким образом, чтобы вход располагался в нужном месте. Зацепите крепления, пришитые к верхнему краю сетки, за колпачки стоек, как показано на Рисунках B1 и B2.

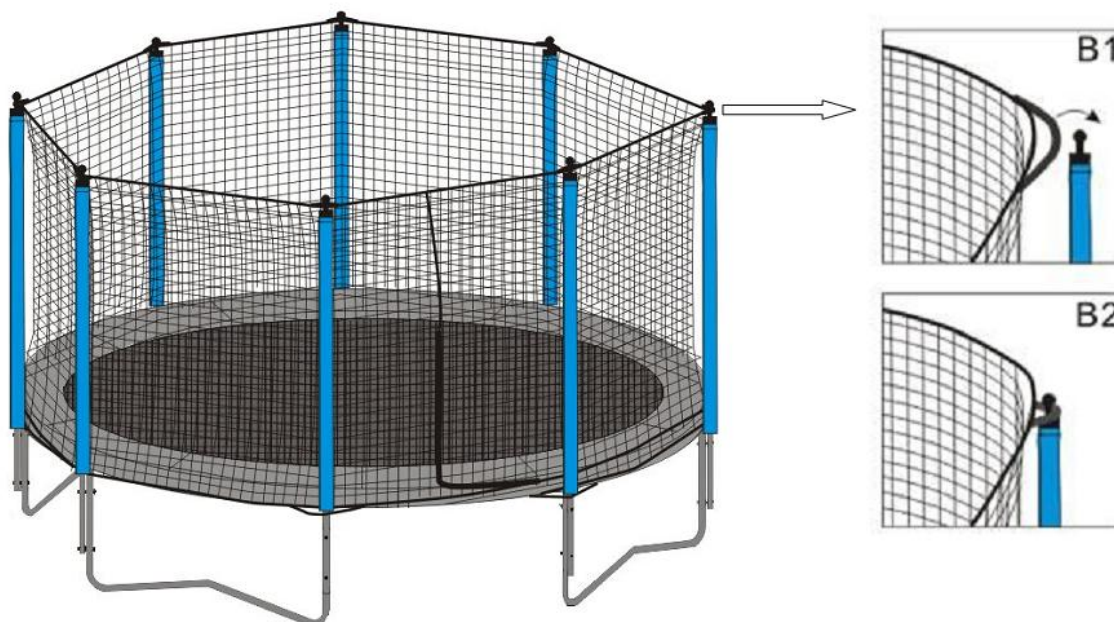

ШАГ 4:

Зацепите крепления (карабин или крючок), пришитые к нижнему краю сетки, за V-образные скобы, как показано на Рисунках А и В.

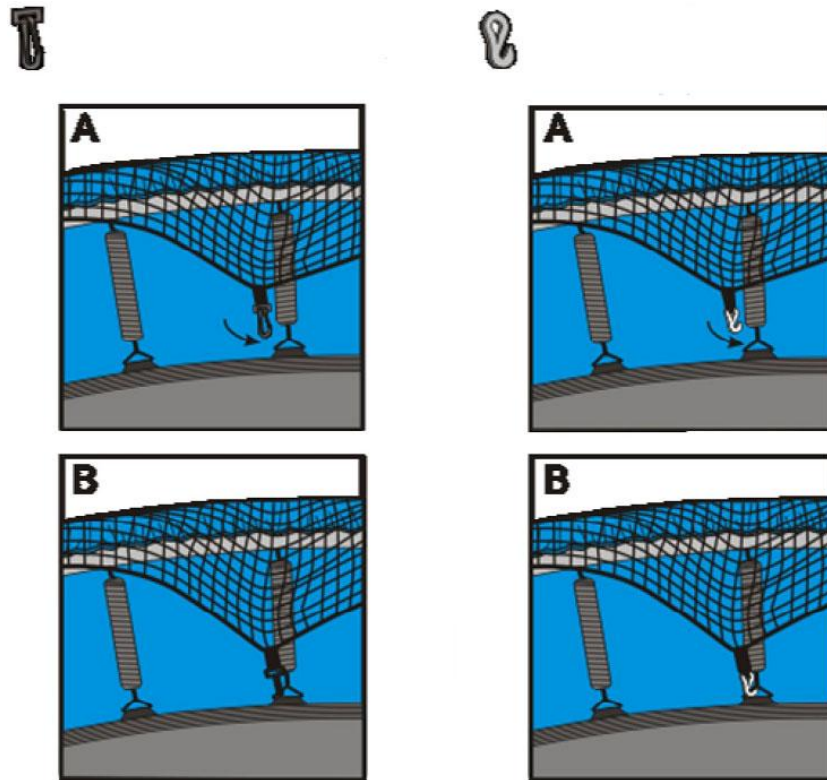

Производите зацепление нижних креплений в порядке, показанном на Рисунке 6.



РИСУНОК 6

ПРИ НАТЯЖЕНИИ СЕТКИ, КАК ПОКАЗАНО НА РИСУНКЕ 7, ПОТРЕБУЕТСЯ БОЛЬШЕ СИЛЫ (ВОЗМОЖНО, ПОТРЕБУЮТСЯ ДВА ВЗРОСЛЫХ ЧЕЛОВЕКА). В РЕЗУЛЬТАТЕ ПОЛУЧИТСЯ НАДЕЖНО НАТЯНУТОЕ СЕТЧАТОЕ ОГРАЖДЕНИЕ БАТУТА.

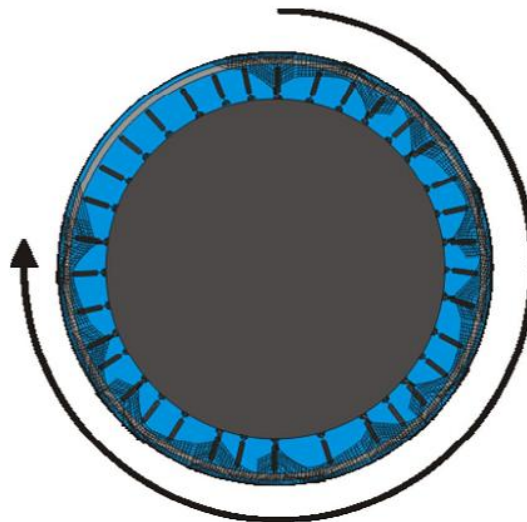

РИСУНОК 7

⚠ ВАЖНОЕ ПРЕДУПРЕЖДЕНИЕ!!

ТЕПЕРЬ НУЖНО ЕЩЕ РАЗ ПРОВЕРИТЬ НАДЕЖНОСТЬ ЗАЦЕПЛЕНИЯ ВСЕХ КРЕПЛЕНИЙ И НАДЕЖНОСТЬ ЗАТЯЖКИ ВСЕХ ГАЕК. ЭТО НЕОБХОДИМО ДЛЯ УСТОЙЧИВОСТИ И НАДЕЖНОСТИ СЕТЧАТОГО ОГРАЖДЕНИЯ. ПОСЛЕ ЭТОГО СБОРКА ОГРАЖДЕНИЯ ЗАВЕРШЕНА.

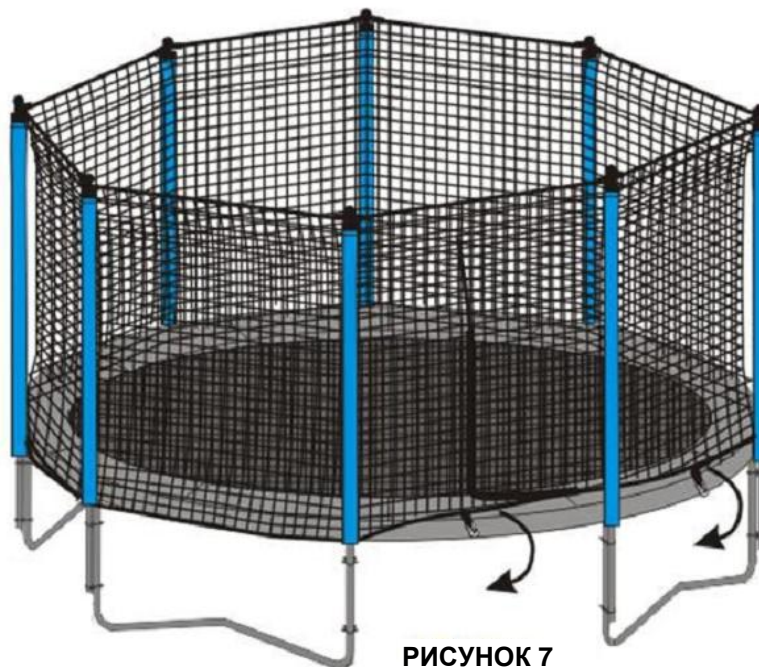

Официальный представитель в России

ООО "Триумф Норд Рус"
info@triumph-tree.com
www.triumphnord.ru
+7(495)647-48-21



ГАРАНТИЯ НА ПРОДУКЦИЮ

Все гарантийные обязательства распространяются только на первоначального покупателя продукта и не могут быть переданы. Оригинальный товарный чек или счет должны храниться как доказательство покупки для того, чтобы гарантия считалась действительной. Эти документы должны быть предоставлены в случае предъявления требования по гарантии.

В течение гарантийного срока **Triumph Nord** обеспечит ремонт или замену неисправного оборудования или его частей. Любые затраты, связанные с транспортировкой, поставкой и другие непредвиденные расходы в связи с обслуживанием оборудования, несет покупатель. Если продукт включает в себя ряд аксессуаров, то только дефектная часть или аксессуар будет заменен.

Гарантия на раму - 1 год.

Гарантия на защитный кожух - 6 месяцев.

Гарантия на износ защитной сетки - 6 месяцев.

Гарантия не распространяется на:

Продукты, используемые в коммерческих целях или сдачи в аренду.
Потерю или повреждение продукта за счет: злоупотребления, ремонта и/или фальсификации со стороны любого лица, кроме уполномоченных сотрудников **Triumph Nord**; небрежности и/или неправильной эксплуатации (включая посторонние предметы, несчастный случай, неправильное хранение, воздействие солнца/влаги, повышенной температуры песка, пыли, грязи, других загрязнений или других условий окружающей среды и несоблюдение мер предосторожности или надлежащих инструкций по эксплуатации, приведенных в Руководстве пользователя, такие как ненадлежащая установка ; пожара, наводнения, удара молнии, штормового ветра или других стихийных бедствий; неправильной транспортировки; неправильного использования (избыточный вес, чрезмерное одномоментное количество пользователей, как указано в Руководстве пользователя).

Дефекты, повреждения или аварии из за использования неисправных запчастей не **Triumph Nord** и/или неразрешенных запасных частей. В таком случае, **Triumph Nord** оставляет за собой право немедленно отказаться от гарантии.